



TRAPPES VERROUILLÉES ARTICULÉES ASSISTÉES TYPES 1/2P2TVAA, P2TVAA, L5TVAA, L6TVAA, M2TVAA - 400 KN







TRAFIC LENT

■ Lieux d'utilisation

Trafic lent : Accotements stabilisés et aires de stationnement pour tous les types de véhicules routiers.

■ Dimensions et masses

Code	Référence trappe	Disposition	Ouverture libre (hors tampon)	Ouverture libre (en utilisation)	A	B	B'	C	H	H'	Masse de l'ensemble
					mm						Kg
19459	1/2 P2TVAA		630x887	630 x 840	747	1004	1125	220	60	110	114
19375	P2TVAA		1161x887	1161 x 840	1281	1004	1125	220	60	110	222
19301	L5TVAA		1795x887	1795 x 840	1915	1004	1125	220	60	110	332
19460	L6TVAA		2429x887	2429 x 840	2549	1004	1125	220	60	110	436
19461	M2TVAA		3062x887	3062 x 840	3182	1004	1125	220	60	110	532
Masse d'un tampon (Kg)											96

*Côtes extérieures cadre.

■ Caractéristiques

- Norme : **Conforme aux exigences fonctionnelles de la norme En-124**
- Résistance : **400 kN**
- Certification produit : 

■ Options

- Vis et clé de manoeuvre spécifiques assurant une protection anti-effraction de l'ensemble.
- Marquage personnalisé
- Grille de protection
- Outils de manoeuvre
- Verrou de sécurité
- Cadre inox
- Vérin inox

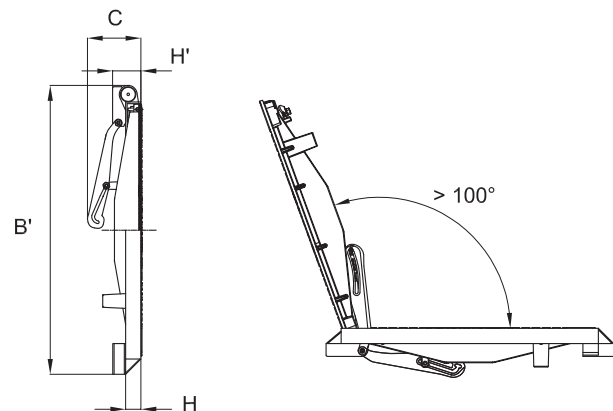
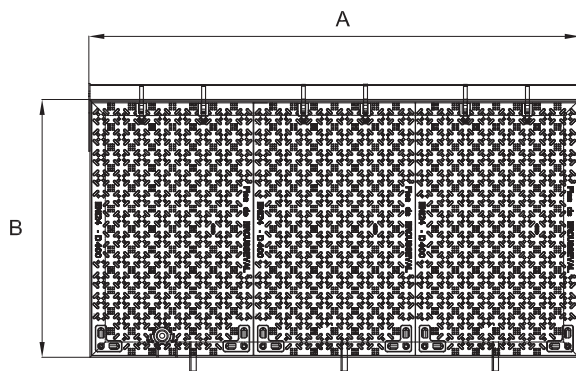

- sécurité : tous les tampons sont équipés d'un dispositif anti-retour, activé automatiquement à l'ouverture.
- assistance à l'ouverture : réalisée par vérins à gaz
- verrouillage par verrou 1/4 de tour

	Tampon	Cadre	Accessoires (vis)
Matière	Fonte EN-GJS-500-7	Acier	Inox
Revêtement	Peinture noire	Galvanisé à chaud	/