

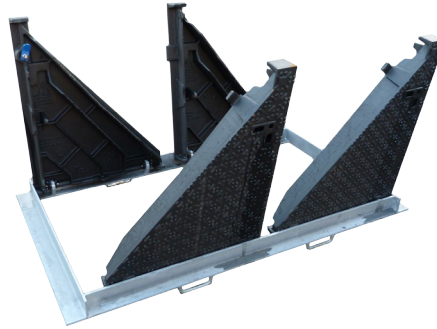





TRAPPES VERROUILLÉES ARTICULÉES TYPES K1CVA, K2CVA, K3CVA, K4CVA - CLASSE D 400



■ Dimensions et masses

| Code | | Référence trappe | Disposition | Ouverture libre (hors tampon) | Ouverture libre (en utilisation) | A* | B* | H* | Masse de l'ensemble |
|------------------------|-------------------------|------------------|---|-------------------------------|----------------------------------|-----|------|-----|---------------------|
| version verrouillée | version non verrouillée | | | | | | | | |
| mm | | | | | | | | | |
| 8055 | 11198 | K1CVA |  | 750 x 750 | 610 x 750 | 910 | 910 | 140 | 141 |
| 8056 | 24665 | K2CVA |  | 750 x 1500 | 610 x 1500 | 910 | 1660 | 140 | 257 |
| 8032 | 29685 | K3CVA |  | 750 x 2250 | 610 x 2250 | 910 | 2410 | 140 | 375 |
| 18382 | / | K4CVA |  | 750 x 3000 | 610 x 3000 | 910 | 3160 | 140 | 501 |
| Masse d'un tampon (Kg) | | | | | | | | | 49 |

*Côtes extérieures cadre.

■ Caractéristiques

- Norme : EN 124
- Résistance : 400 kN
- Certification produit :



■ Options

- Vis et clé de manoeuvre spécifiques assurant une protection anti-effraction de l'ensemble.
- Marquage personnalisé
- Outils de manoeuvre

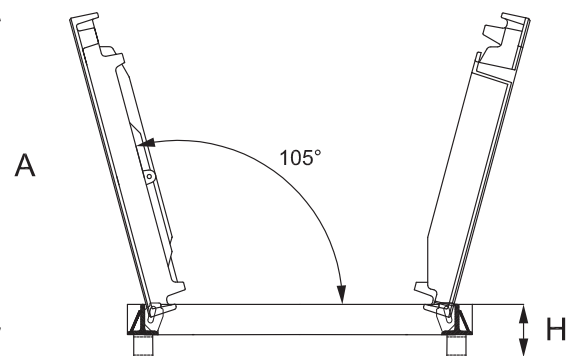
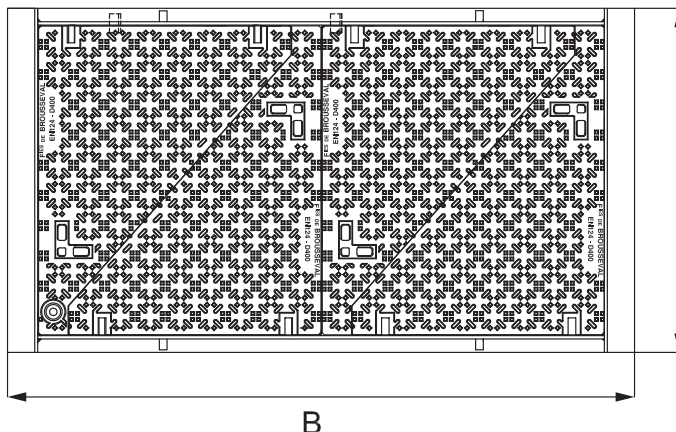

- sécurité : tous les tampons sont équipés d'un dispositif anti-retour, activé automatiquement à l'ouverture.
- verrouillage par verrou 1/4 de tour.

| | Tampon | Cadre | Vis de verrouillage |
|------------|--------------------|-------------------|---------------------|
| Matière | Fonte EN-GJS-500-7 | Acier | Inox |
| Revêtement | Peinture noire | Galvanisé à chaud | / |